

BePureHome



*De*  
**STATEMENT**  
*collectie*



## Socials

Deel jouw Statement-bank met ons via [#bepurehome](#) en *get featured* op onze kanalen! De Statement is op diverse manieren te combineren en past in veel verschillende woonstijlen. Met de Statement kun je alle kanten op! Op zoek naar meer inspiratie? Volg ons op Instagram via [@bepurehome](#)

# Making a STATEMENT

DE NAAM ZEGT GENOEG TOCH? EEN STATEMENT MAKEN IS PRECIJS WAT DEZE BANKEN EN FAUTEUILS DOEN! DE STATEMENT COLLECTIE IS STOER, PUUR & TIJDLOOS.

Het eerste item in de Statement collectie was de recycle leer bank. De ontwerpers van BePureHome wilden een stoere bank creëren, maar uitgevoerd in een soepel en strak design. Een bank met een fijn zitcomfort waar je heerlijk op kunt relaxen en die als een duidelijk element in huis staat. En dat is zeker gelukt want na de lancering van de recycle leer bank volgde een uitbreiding met verschillende stoffen en modellen.

De collectie is inmiddels flink gegroeid. Zo bevat de collectie niet alleen banken zoals de hoekbank, 3-zits, 4-zits en 4-zits XL, maar ook hockers, fauteuils en elementen. Het element waarmee de Statement bank vergroot kan worden, is recent toegevoegd aan de collectie. De modellen zijn verkrijgbaar in 6 verschillende stoffen en in 12 verschillende kleuren. Met als nieuwste toevoeging de bouclé stof: zacht, aibaar én stoer en daarom past deze stof perfect bij de Statement collectie. Make a statement!

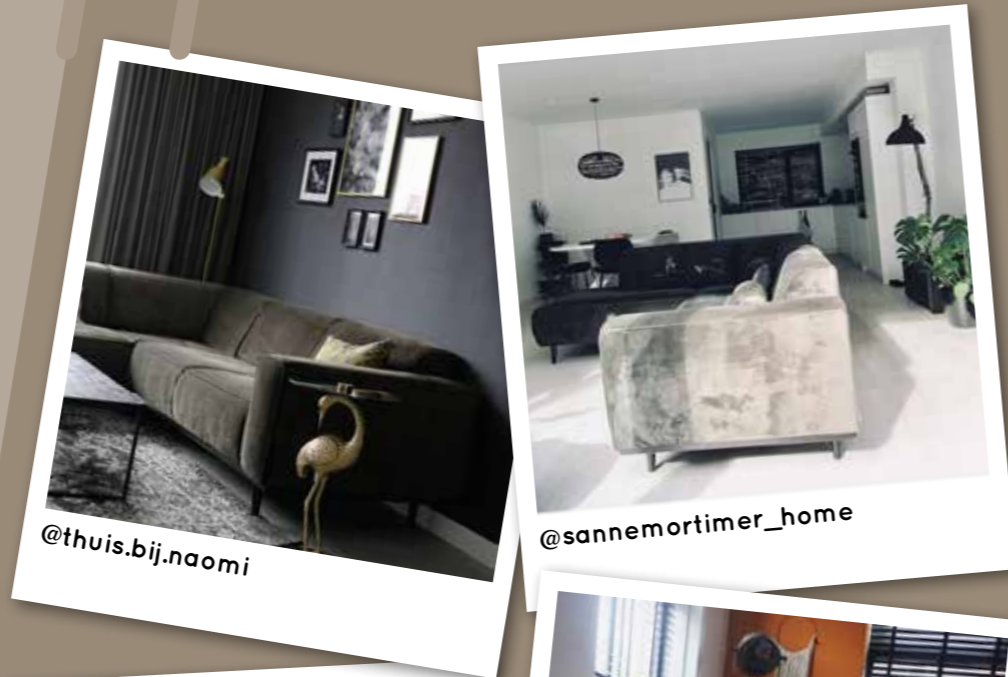

## Velvet

### VELVET

De Statement velvet serie heeft een luxe uitstraling en is verkrijgbaar in 3 prachtige kleuren. De stof voelt fijn aan en heeft een mooie lichte glans. Velvet bestaat uit 100% polyester en heeft een volle en zware kwaliteit. Het materiaal is daarom geschikt voor intensief gebruik. Naast het stijlvolle design blijft de velvet stof lang mooi en is deze, tot verrassing van velen, een zeer gemakkelijke stof om te onderhouden.

### ONDERHOUD

Kleine vlekken kunnen gemakkelijk deppend met een absorberende doek worden verwijderd. Grotere vlekken kunnen met een mild schoonmaakmiddel en een microvezel doekje prima verwijderd worden. Gebruik eventueel een föhn om de vlek versneld te drogen. Houd daarbij wel genoeg afstand zodat de stof niet verbrandt. Daarna kan de stof geborsteld worden met een fluweel borstel. Deze borstel is erg goed voor wekelijks onderhoud. Impregneren wordt afgeraden. Indien dit toch nodig wordt geacht is dit voor eigen risico.





## *Recycle leer*

### RECYCLE LEER

Recycle leer geeft een unieke look en is door het gebruik van restanten leer ook nog eens een duurzame keuze! De collectie bevat twee soorten recycle leer. Het recycle leer in de donkergrijze kleur bestaat uit 70% vezels van echt leer en voor 30% uit polyester. De cognac-kleurige uitvoering bestaat uit 35% vezels van echt leer en 65% polyester. Het materiaal is opgebouwd uit twee onderdelen: de onderlaag bestaat uit gerecycled echt leer, wat zorgt voor de natuurlijke uitstraling. De bovenste laag is een polyester afdeklaag die het leer beschermt en oneffenheden voorkomt. Hierdoor wordt het een stevige combinatiestof.

### ONDERHOUD

Maak de stof schoon met een vochtige doek. Vlekken? Gebruik een neutrale zeepoplossing om de vlek te verwijderen en neem nog even kort af met een vochtige doek. Wrijf niet, maar dep! Het wrijven leidt tot lichte vlekken in de stof. Direct zonlicht heeft altijd verkleuring als gevolg, probeer dit altijd te voorkomen. Verkleurd recycle leer krijgt nooit zijn oorspronkelijke kleur terug. De stof mag niet behandeld worden met vet voor leer. Dit geeft vlekken die er niet meer uit gaan.



## *Suedine*

### SUEDINE

De zwarte uitvoering van de Statement serie is in een suedine-stof verkrijgbaar. Deze mooie stof geeft een suede look aan het item en is door de zwarte kleur tijdloos. Deze Statement lijn is in alle uitvoeringen verkrijgbaar: in een fauteuil, hoekbank, 3-zits bank, 4-zits (xl) bank, element of hocker.

### ONDERHOUD

Verwijder huisstof en kleine vervuilingen door stofzuigen op de laagste stand, met gebruik van hulpstuk met zachte haren. Gebruik geen agressieve schoonmaakmiddelen die nieuwe meubelstof kunnen beschadigen. Verwijder vlekken onmiddellijk met een zachte katoenen doek en een zachte ronddraaiende beweging, werkend vanaf de buitenste rand naar binnen. Voor het gebruik van reinigings- en onderhoudsproducten; test deze altijd eerst op een verborgen deel van het materiaal.





## *Elephant Skin*

### ELEPHANT SKIN

De serie Statement Elephant Skin is modern, chic en eigentijds. Elephant Skin is een bijzondere stof die gemaakt is met de nieuwste technieken. Deze stof lijkt op leer, maar is gemaakt van 50% nylon en 50% vegan leer in een warme beige/taupe kleur. Dit geeft de bank een chique uitstraling en voelt heerlijk aan. Het mooie robuuste materiaal wordt afhankelijk van het gebruik zachter zoals bij echt leder.

### ONDERHOUD

Reinig de stof met een schone, lauwarme en licht vochtige doek. Wrijf niet te hard op de stof maar veeg in één richting. De Elephant Skin is niet getest op aanvullende behandelingen en daarom wordt impregneren afgeraden.



## *Bouclé*

### BOUCLÉ

De Bouclé stof is de nieuwste toevoeging aan de Statement serie. Dit materiaal speelt in op de laatste trend: zachte materialen en ook wel 'teddy' genoemd. De stof is verkrijgbaar in vijf kleuren: beige, nougat, butter, coffee en chestnut. De stof is zacht en heeft een elegante textuur die meteen warmte in huis brengt.

### ONDERHOUD

Bij eventuele vlekken direct droogdeppen met een schone doek of tissue. Beslist niet wrijven! Meeste vloeistoffen zijn te verwijderen met lauw water. Maak gebruik van een zachte, ronddraaiende beweging van buiten naar binnen.





XL 4-zitsbank 372 cm



4-zitsbank 280 cm



3-zitsbank 230 cm



Hoekbank L&R



1-zits element



Fauteuil



Armfauteuil



Hocker



# De **STATEMENT** collectie is verkrijgbaar in

## Recycle leer



09-Cognac



02-Grijs

## Suedine



17-Suedine zwart

## Elephant Skin



105-Elephant Skin

## Bouclé



B-Beige

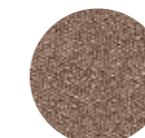

N-Nougat

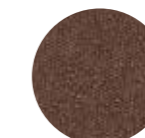

K-Coffee

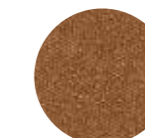

U-Butter

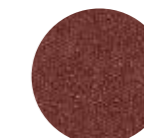

C-Chestnut

## Velvet

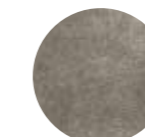

12-Taupe



14-Honinggeel



156-Dark Green Hunter



# STATEMENT



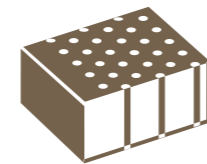



*extra comfort*



Koudschuim vulling

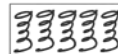

Bonell springveren zitting

-  Textiel
-  Polyetherthaan schuim
-  Normaal schuim
-  Synthetische watten
-  Zig-zag veren
-  Bonnell vering
-  Houten frame

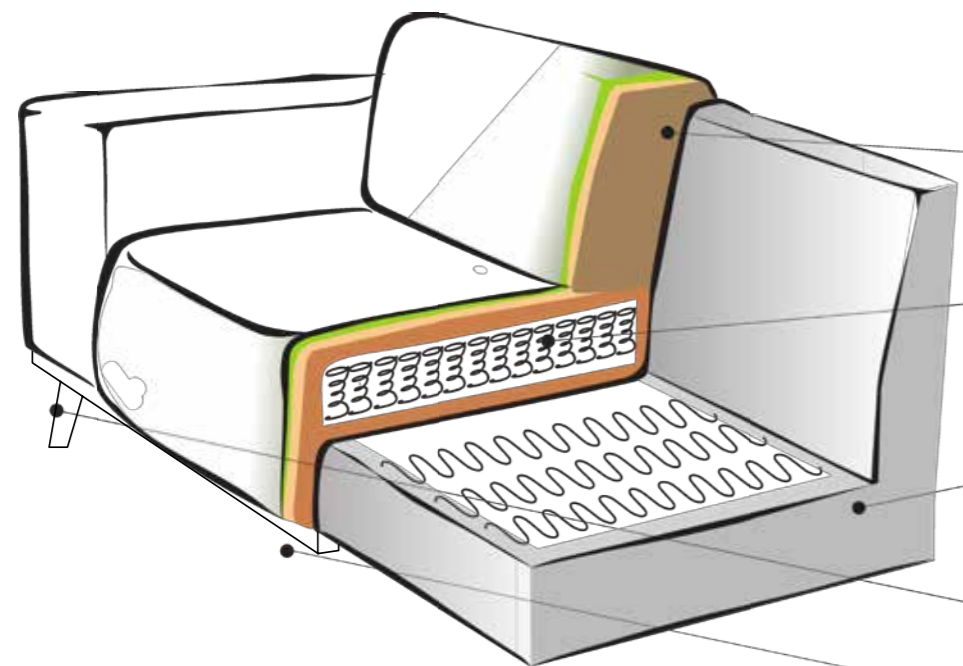

### Rugleuning

Een mix van polyetherthaan schuim met een dichtheid van 13 en 23 kg/m<sup>3</sup>, synthetische watten met een dichtheid van 250 g/m<sup>3</sup>, textiel

### Zitting

Bonell vering, normaal schuim, synthetische watten met een dichtheid van 250 g/m<sup>3</sup>, textiel

### Frame

Massief hout, spaanplaat, multiplex, normaal schuim, zig-zag veren, synthetische watten met een dichtheid van 250 g/m<sup>3</sup>, textiel

**Houten poten** Hoogte 15,5 cm

**Houten frame** 30x30 mm, berkenhout

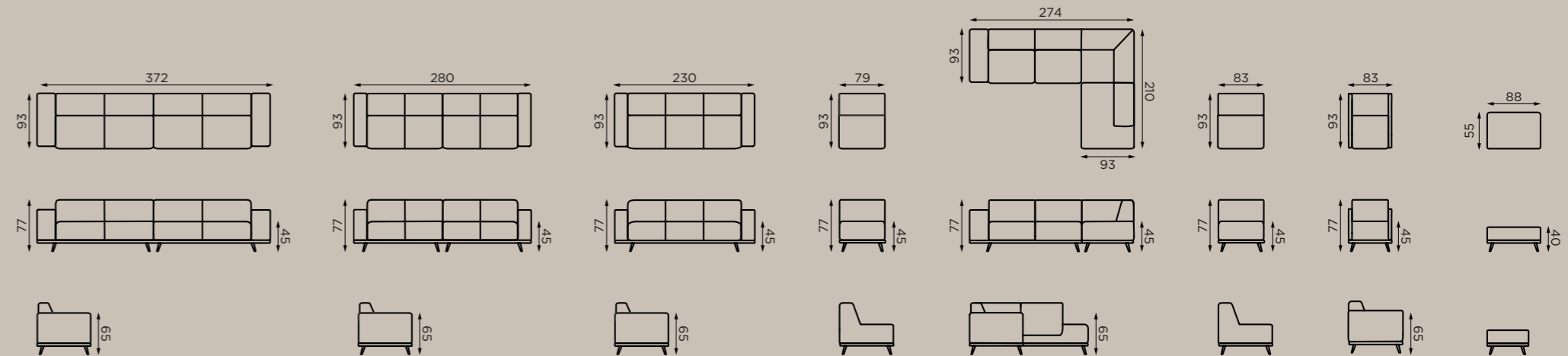

OPSTELLING	XL 4-zitsbank 372 cm	4-zitsbank 280 cm	3-zitsbank	1-zits element	Hoekbank L&R	Fauteuil	Armfauteuil	Hocker	
AFMETINGEN HxBxD (cm)	77x372x93 cm	77x280x93 cm	77x230x93 cm	77x79x93 cm	77x274x93/210 cm	77x83x93 cm	77x72x93 cm	40x80x55 cm	
HOOGTE LEUNING (cm)	65 cm	65 cm	65 cm	-	65 cm	-	66 cm	-	
BREEDTE LEUNING (cm)	24 cm	18 cm	18 cm	-	24 cm	-	6,5 cm	-	
ZITDIEPTE (cm)	63 cm	63 cm	63 cm	63 cm	63 cm	60 cm	60 cm	-	
ZITHOOGTE (cm)	45 cm	45 cm	45 cm	45 cm	45 cm	45 cm	46 cm	40 cm	
ZITBREEDTE (cm)	312 cm	244 cm	195 cm	79 cm	218 cm	83 cm	59 cm	-	
MATERIAAL POTEN	Berkenhout	Berkenhout	Berkenhout	Berkenhout	Berkenhout	Berkenhout	Berkenhout	Berkenhout	
POOTHOOGTE (cm)	15,5 cm	15,5 cm	15,5 cm	15,5 cm	15,5 cm	15,5 cm	15,5 cm	15,5 cm	
UITVOERING	VELVET	1399,-	999,-	899,-	399,-	1399,-	399,-	599,-	209,-
	RECYCLE LEER	1499,-	1199,-	1049,-	439,-	1499,-	439,-	699,-	239,-
	SUEDINE	1499,-	1199,-	1049,-	439,-	1499,-	439,-	699,-	239,-
	BOUCLÉ	1499,-	1199,-	1049,-	439,-	1499,-	439,-	699,-	239,-
	ELEPHANT SKIN	1499,-	1199,-	1049,-	439,-	1499,-	439,-	699,-	239,-





**Statement hoekbank**  
Velvet honinggeel  
378655-14  
**1399,-**

Artnr: 371976



8 714713 131785